

令和5年度JOC杯全日本ジュニア選手権大会  
東海・北信越大会

2024年U15レスリングアジア選手権大会  
日本代表選考会ブロック予選会

開催日 令和5年12月25日（月）

会場 焼津市総合体育館

主催 公益財団法人日本レスリング協会

主管 東海レスリング協会（愛知・静岡・岐阜・三重）  
北信越レスリング協会（新潟・富山・石川・長野・福井）  
全国高体連レスリング専門部  
東海高体連レスリング専門部  
北信越高体連レスリング専門部

後援

スポーツくじ



## 大会役員一覧

|          |              |                 |       |   |       |   |
|----------|--------------|-----------------|-------|---|-------|---|
| 大会会長     | 青嶋正行         | (静岡県レスリング協会会長)  |       |   |       |   |
| 競技委員長    | 杉山勲          | (静岡県レスリング協会理事長) |       |   |       |   |
| 競技副委員長   | 長谷川拓也        | (静岡県レスリング協会理事)  |       |   |       |   |
| 総務       | 増田育令         | 篠田直弥            | 杉山慶太  |   |       |   |
|          | 長南勇輝         | 田力秋洋            | 磯部功太  |   |       |   |
| 競技審判長    | 原喜彦          | (日本レスリング協会 審判員) |       |   |       |   |
| 審判員      | 小塚英晃         | 愛               | 若山真毅  | 岐 | 紺野孝太  | 富 |
|          | 山中良一         | 愛               | 成瀬一彦  | 岐 | 久保雅紀  | 富 |
|          | 奥田賢市朗        | 愛               | 浅井健太郎 | 岐 | 加藤和弥  | 富 |
|          | 瀬野春貴         | 愛               | 村田知也  | 三 | 川井孝人  | 石 |
|          | 下里勝          | 愛               | 奥野竜司  | 三 | 山下勝   | 石 |
|          | 伊神優人         | 愛               | 花井瑛絵  | 三 | 岩井良平  | 石 |
|          | 相磯武仁         | 静               | 竹本裕哉  | 三 | 井出真一  | 長 |
|          | 井村陽三         | 静               | 永本健太  | 三 | 森角裕介  | 長 |
|          | 西島優          | 静               | 森保弘   | 三 | 平井進悟  | 長 |
|          | 西上床伸         | 静               | 中田陽   | 三 | 小林奎太  | 長 |
|          | 芳村賢史         | 静               | 奥村拓生  | 三 | 西田耕一朗 | 福 |
|          | 長谷川拓也        | 静               | 関川博紀  | 新 | 園部竜也  | 福 |
|          | 寺尾唯          | 静               | 石井邦彦  | 新 | 堀口祐介  | 福 |
|          | 木村章太         | 岐               | 森田幸雄  | 新 | 清水幹郎  | 福 |
| マット準備・整備 | 静岡県レスリング協会   |                 |       |   |       |   |
| マット補助員   | 静岡県高体連レスリング部 |                 |       |   |       |   |

| 12月  |        | 時 間          |               | 内 容                                | 備考  |
|------|--------|--------------|---------------|------------------------------------|-----|
| 第1日目 | 24日(日) | 開館時間<br>9:00 | 9:00 ~ 11:30  | 会場設営(マット6面)及び大会準備                  | 静岡県 |
|      |        |              | 13:00 ~ 18:00 | 練習                                 |     |
|      |        |              | 17:00 ~ 18:00 | 監督会議・審判会議                          |     |
| 第2日目 | 25日(月) | 開館時間<br>8:00 | 8:20 ~ 8:50   | 計 量                                |     |
|      |        |              | 9:50 ~ 15:00  | U15レスリングアジア選手権大会<br>日本代表選考会ブロック予選会 |     |
|      |        |              | 15:00 ~ 16:00 | U15グレコにおける指導者講習会                   |     |
|      |        |              | 16:00 ~ 18:00 | NTS研修(技術指導及び実践練習等)                 |     |
| 第3日目 | 26日(火) | 開館時間<br>8:00 | 9:00 ~ 11:00  | NTS研修(技術指導及び実践練習等)                 |     |
|      |        |              | 14:00 ~ 17:00 | NTS研修(技術指導及び実践練習等)                 |     |
| 第4日目 | 27日(水) | 開館時間<br>8:00 | 9:00 ~ 11:00  | NTS研修(技術指導及び実践練習等)                 |     |
|      |        |              | 12:00 ~       | マット片付け                             |     |

※当日計量となりましたので時間厳守で御集合ください。計量は、会場で行います。

※開館時間を守ってください。

※監督会議・審判会議にでられない先生がおりましたら、担当 長谷川までご連絡ください。

令和5年度JOC杯ジュニアオリンピック大会東海・北信越地区大会

令和5年12月25日

U20 フリースタイル  
57 kg級

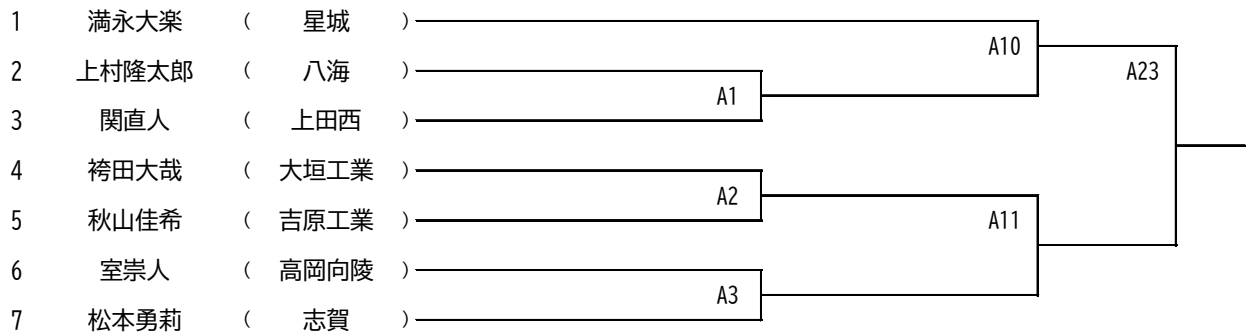

61 kg級

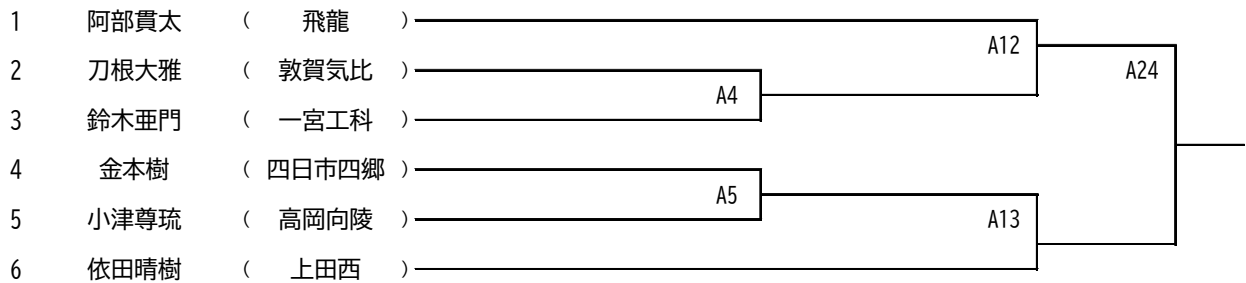

65 kg級

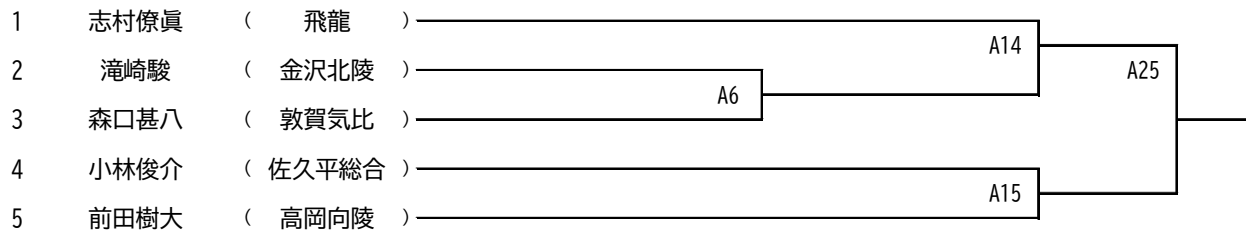

70 kg級

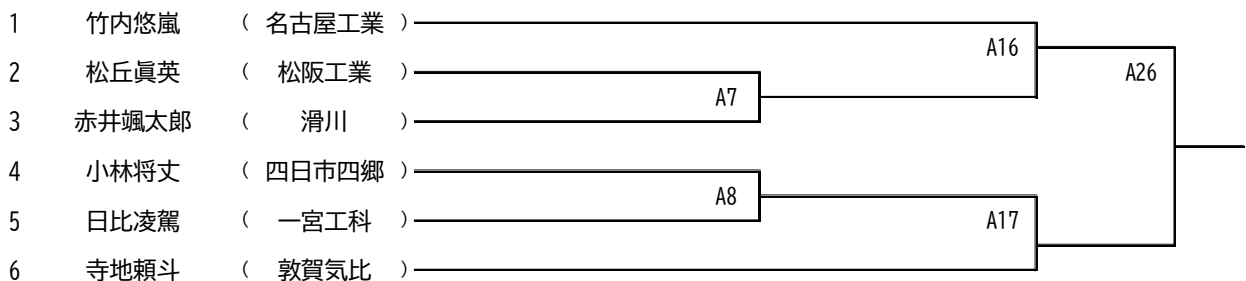

74 kg級

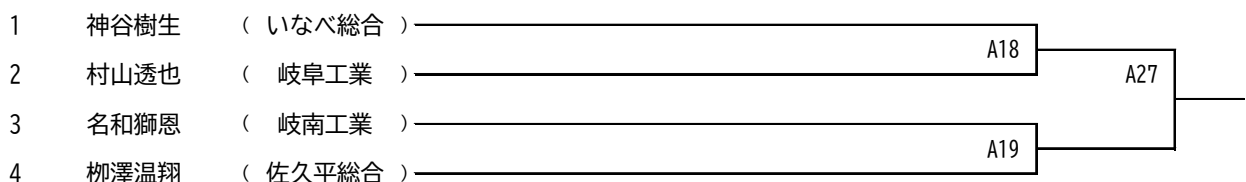

令和5年度JOC杯ジュニアオリンピック大会東海・北信越地区大会

令和5年12月25日

U20 フリースタイル

79 kg級

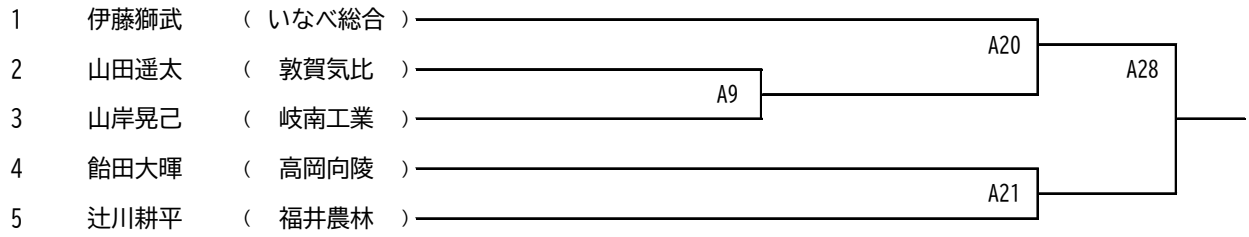

86 kg級

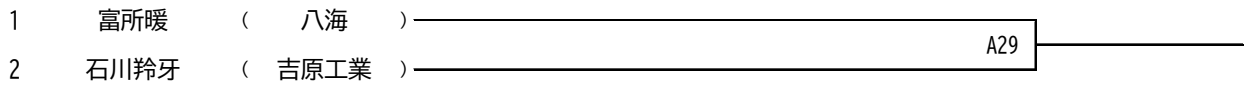

92 kg級

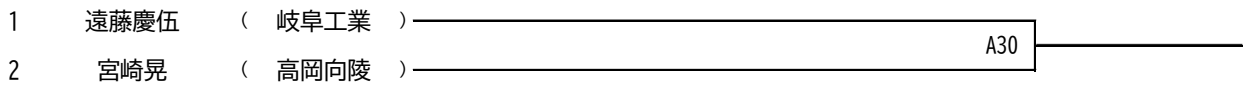

97 kg級

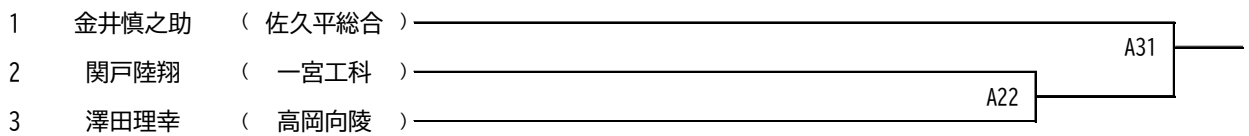

125 kg級

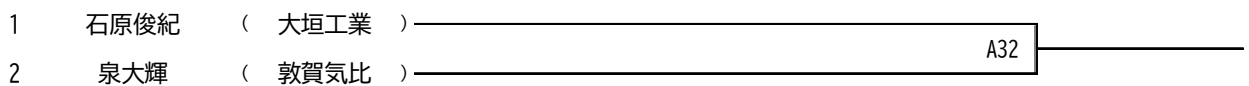

令和5年度JOC杯ジュニアオリンピック大会東海・北信越地区大会

令和5年12月25日

U20 グレコローマン  
55 kg級

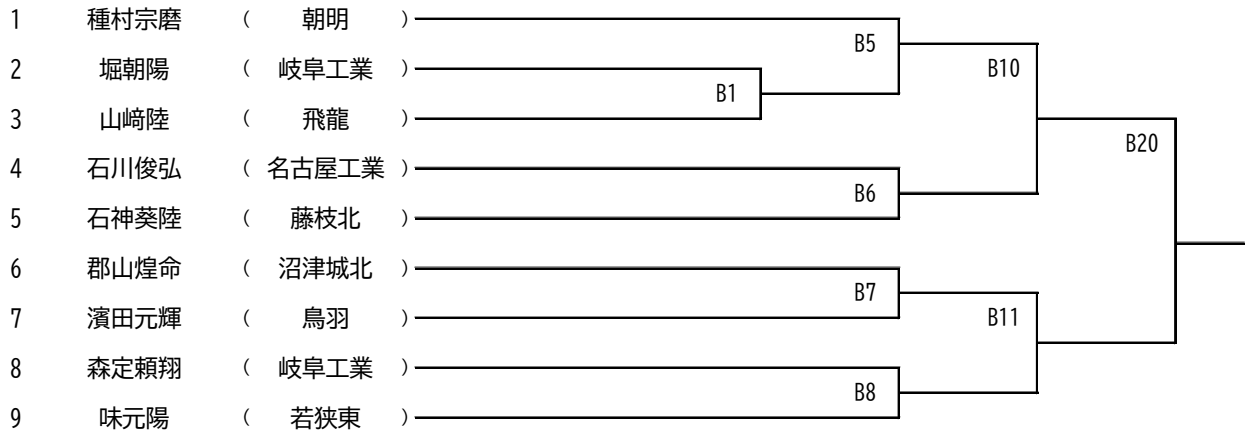

60 kg級

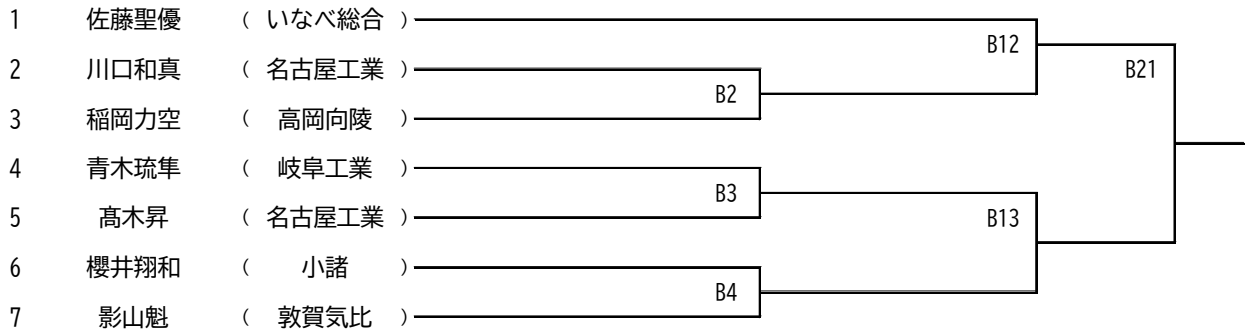

63 kg級

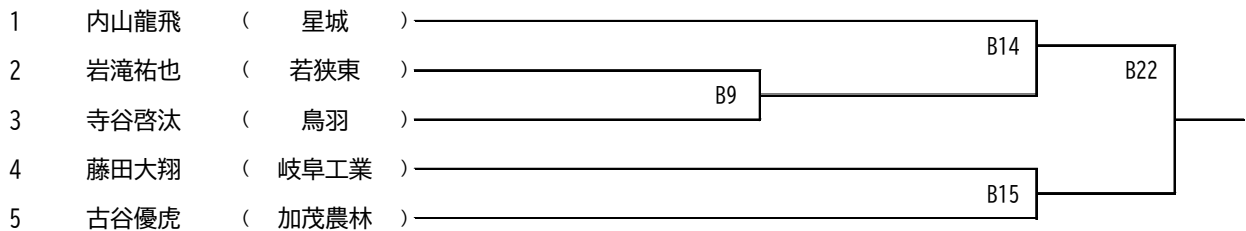

72 kg級

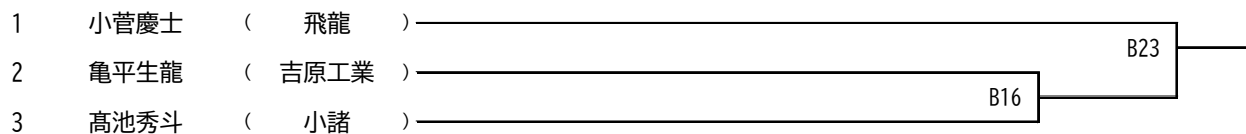

77 kg級

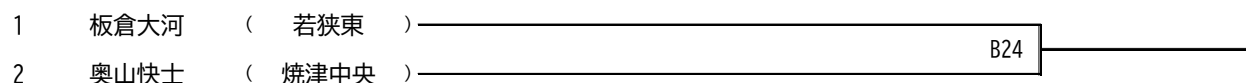

令和5年度JOC杯ジュニアオリンピック大会東海・北信越地区大会

令和5年12月25日

U20 グレコローマン

82 kg級

|   |       |          |       |     |       |
|---|-------|----------|-------|-----|-------|
| 1 | 鈴木麗空歩 | ( 稲取 )   | _____ | B25 | _____ |
| 2 | 平下大翔  | ( 岐南工業 ) | _____ | B17 | _____ |
| 3 | 両角光   | ( 小諸 )   | _____ |     |       |

87 kg級

|   |      |          |       |     |       |
|---|------|----------|-------|-----|-------|
| 1 | 丹下愛大 | ( 星城 )   | _____ | B18 | _____ |
| 2 | 村上昂平 | ( 若狭東 )  | _____ | B26 | _____ |
| 3 | 古賀一颯 | ( 吉原工業 ) | _____ | B19 | _____ |
| 4 | 上野聖知 | ( 中津商業 ) | _____ |     |       |

130 kg級

|   |      |           |  |  |  |
|---|------|-----------|--|--|--|
| 1 | 鈴木空斗 | ( 名古屋工業 ) |  |  |  |
|---|------|-----------|--|--|--|

令和5年度JOC杯ジュニアオリンピック大会東海・北信越地区大会

令和5年12月25日

U17 フリースタイル  
41～45 kg級

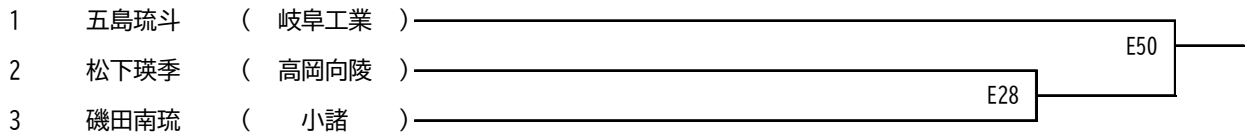

48 kg級

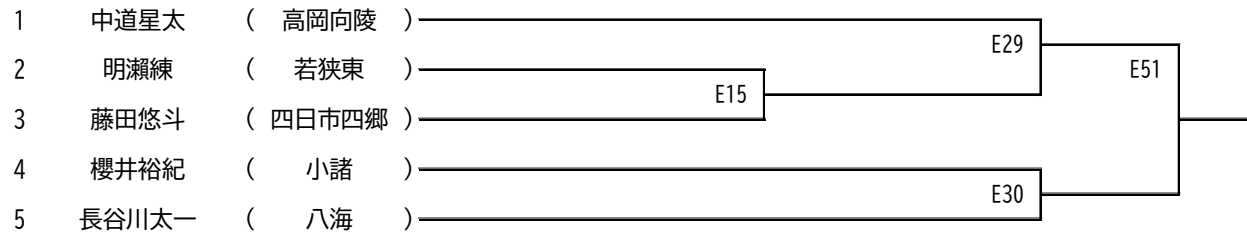

敗者戦

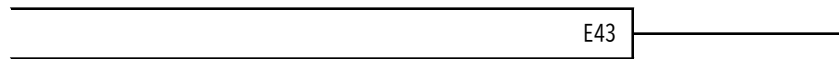

51 kg級

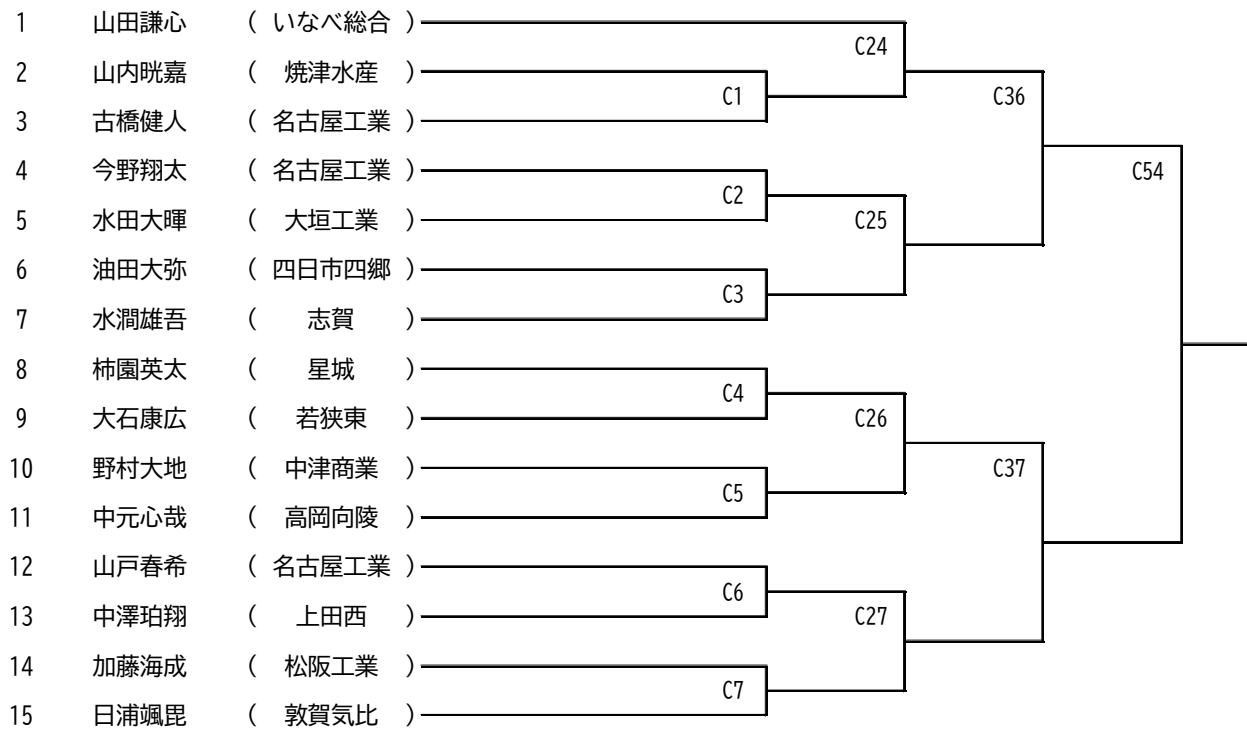

敗者戦

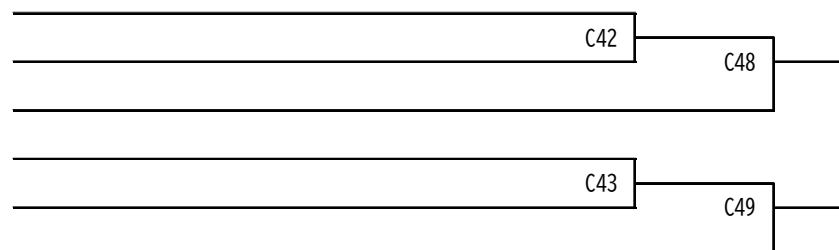



令和5年度JOC杯ジュニアオリンピック大会東海・北信越地区大会

令和5年12月25日

U17 フリースタイル

55 kg級

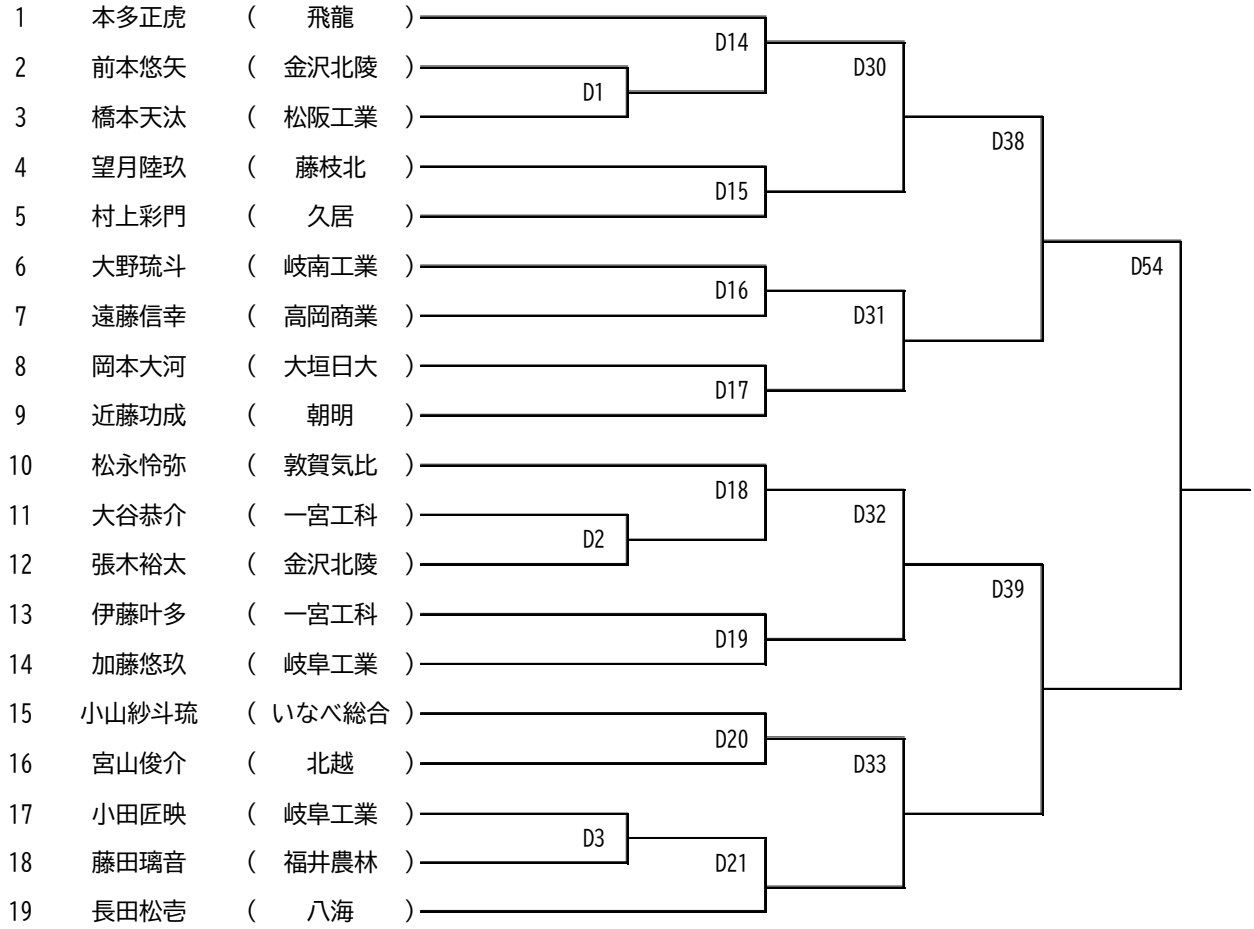

敗者戦

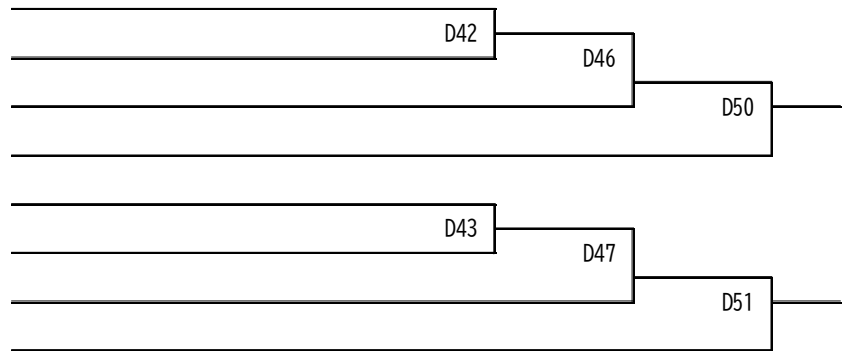

令和5年度JOC杯ジュニアオリンピック大会東海・北信越地区大会

令和5年12月25日

U17 フリースタイル  
60 kg級

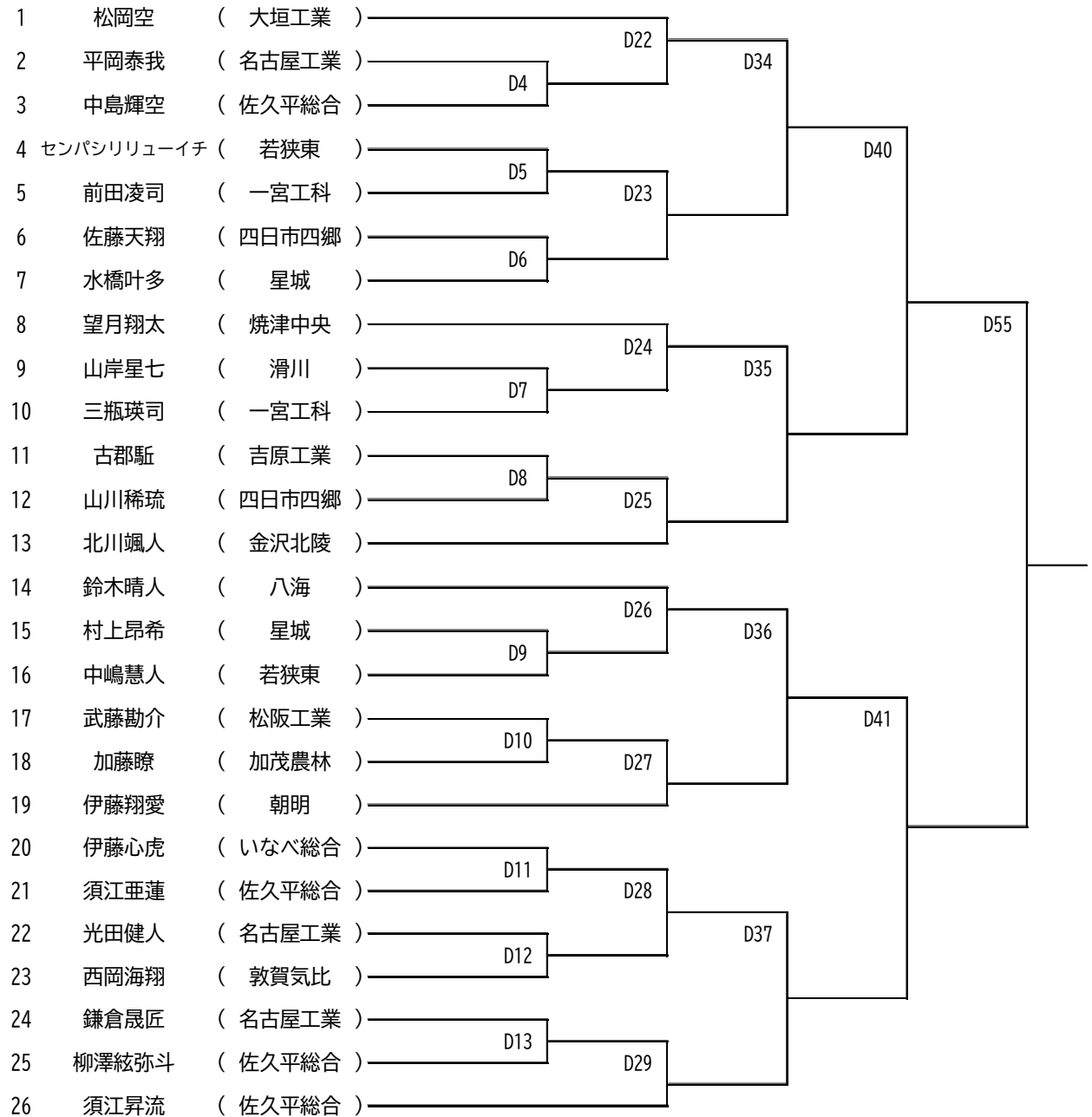

敗者戦

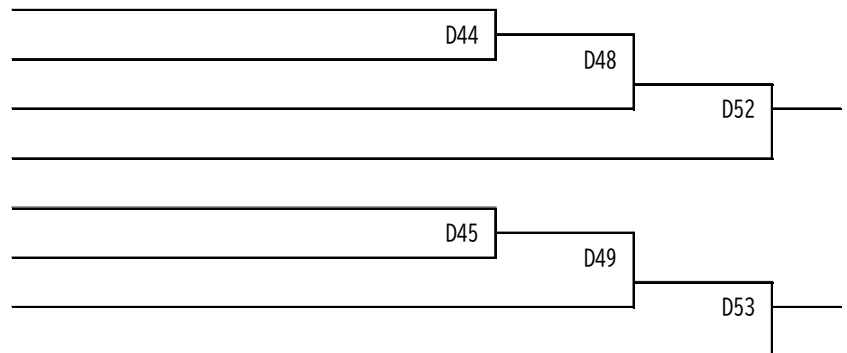

令和5年度JOC杯ジュニアオリンピック大会東海・北信越地区大会

令和5年12月25日

U17 フリースタイル  
65 kg級

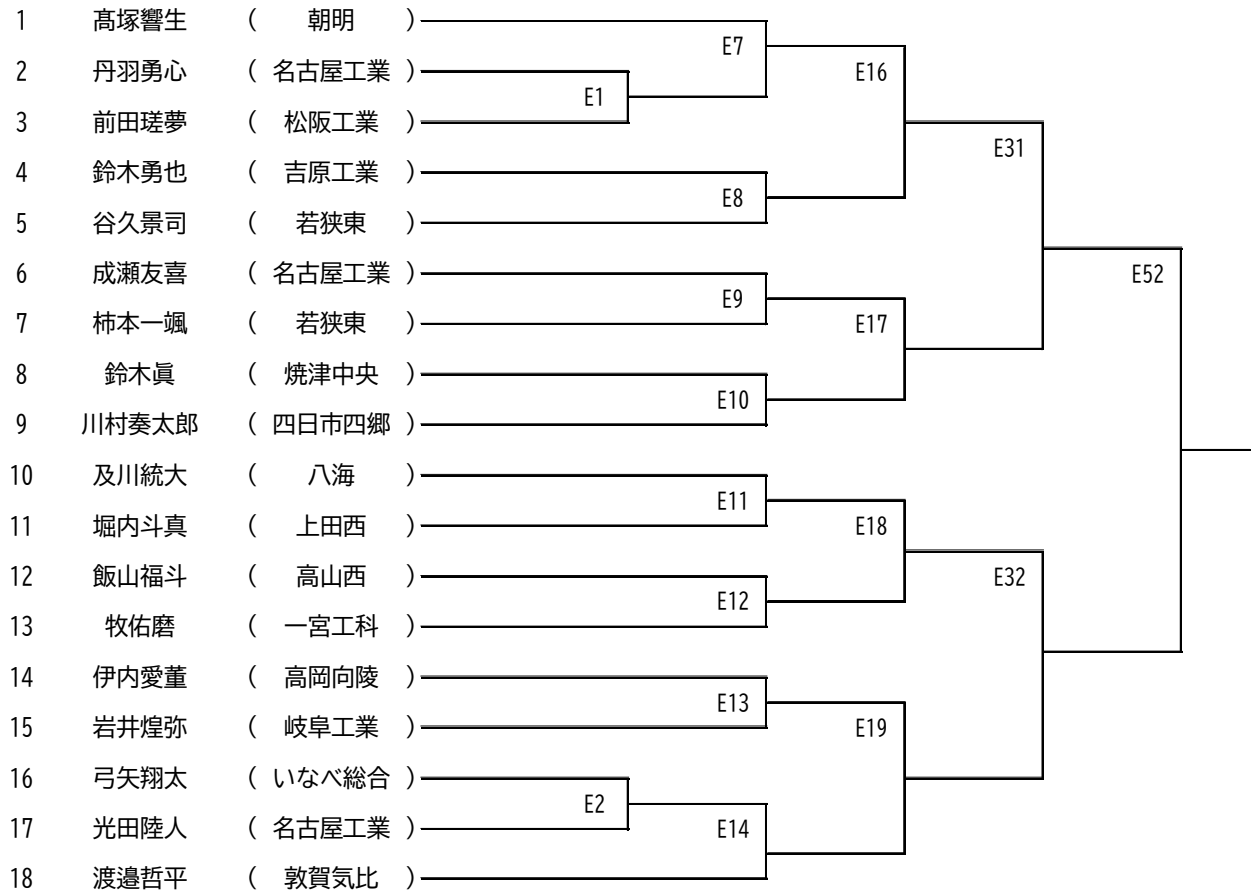

敗者戦

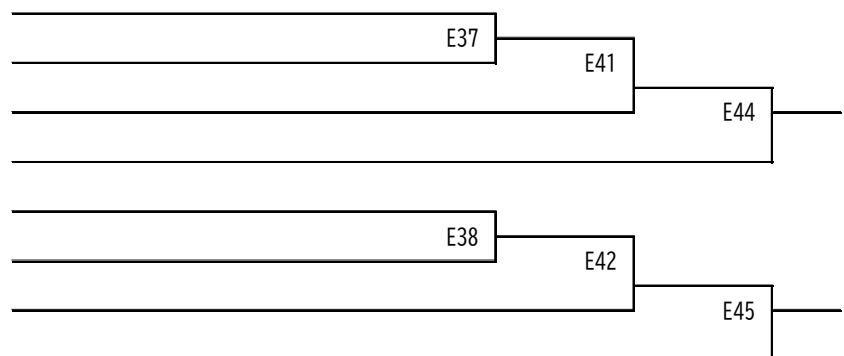

# 令和5年度JOC杯ジュニアオリンピック大会東海・北信越地区大会

令和5年12月25日

U17 フリースタイル

71 kg級

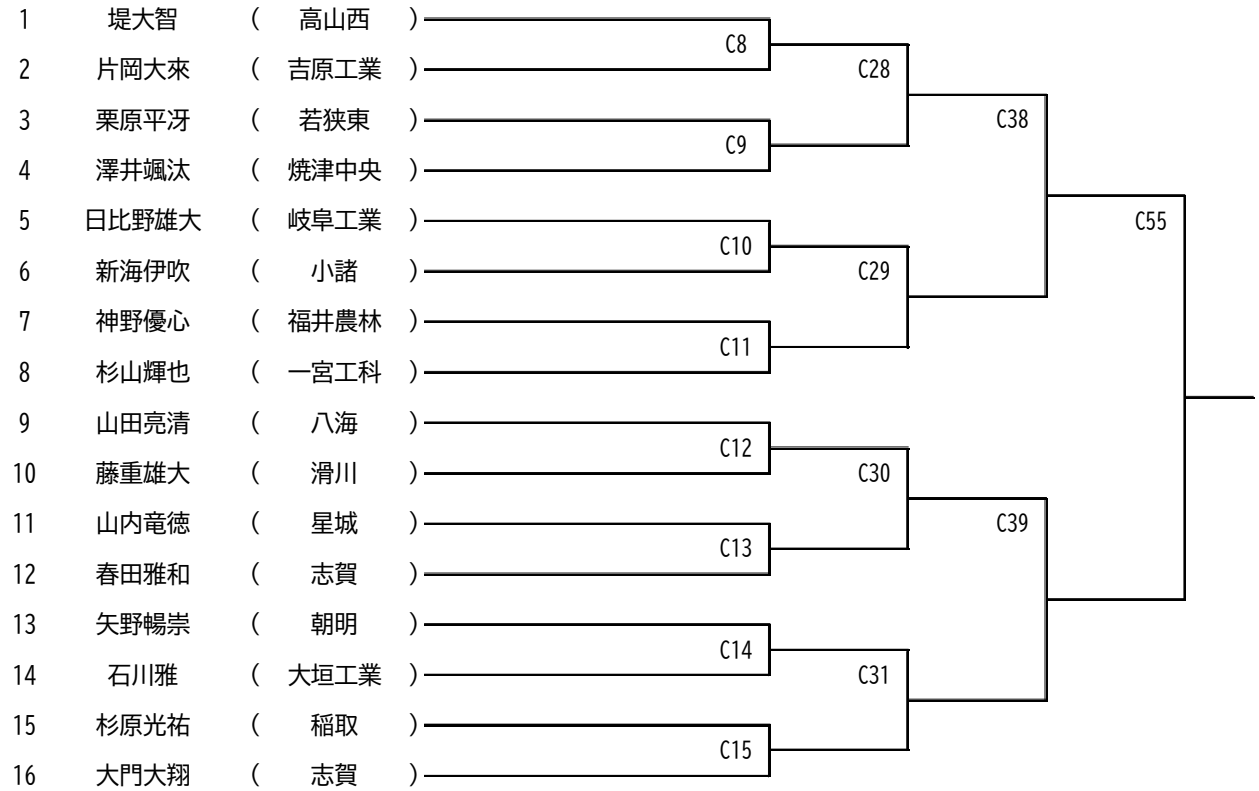

敗者戦



令和5年度JOC杯ジュニアオリンピック大会東海・北信越地区大会

令和5年12月25日

U17 フリースタイル  
80 kg級

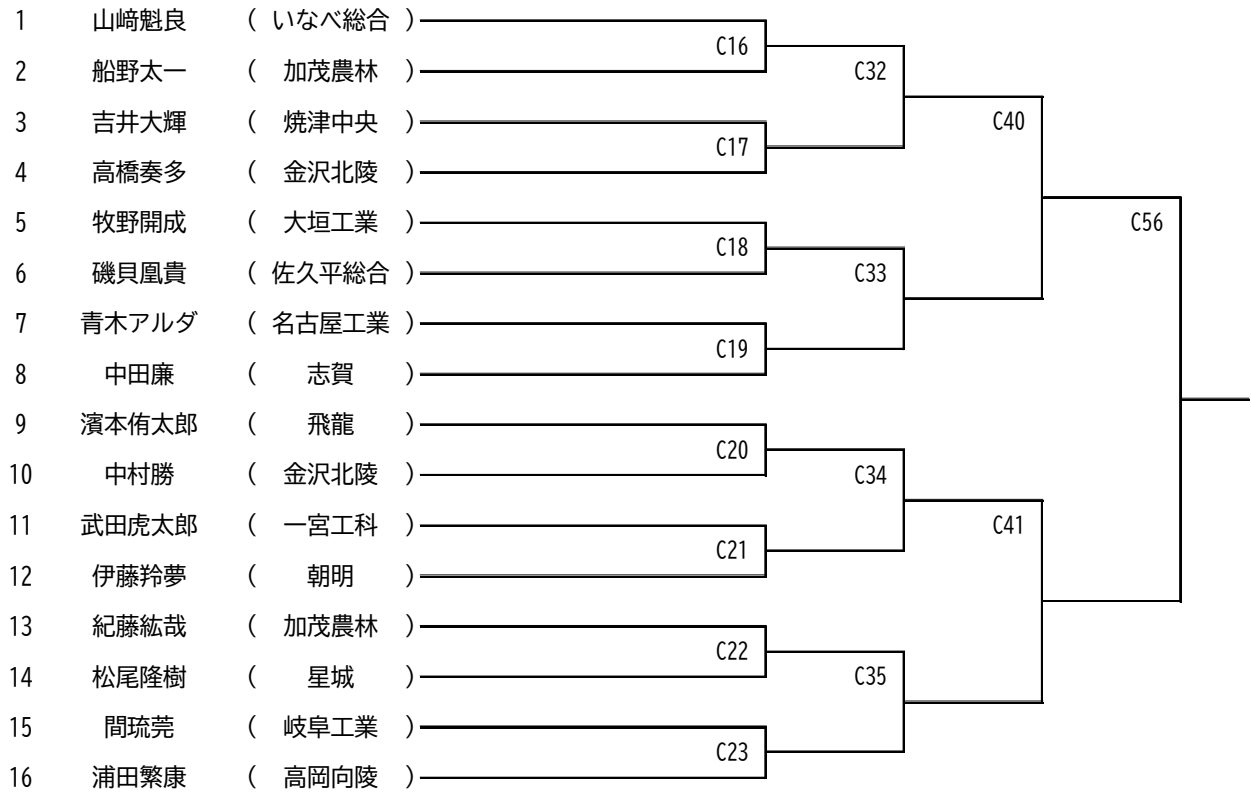

敗者戦

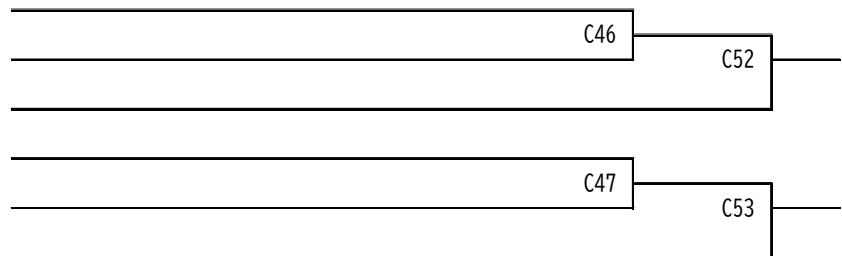

# 令和5年度JOC杯ジュニアオリンピック大会東海・北信越地区大会

令和5年12月25日

## U17 フリースタイル 92 kg級

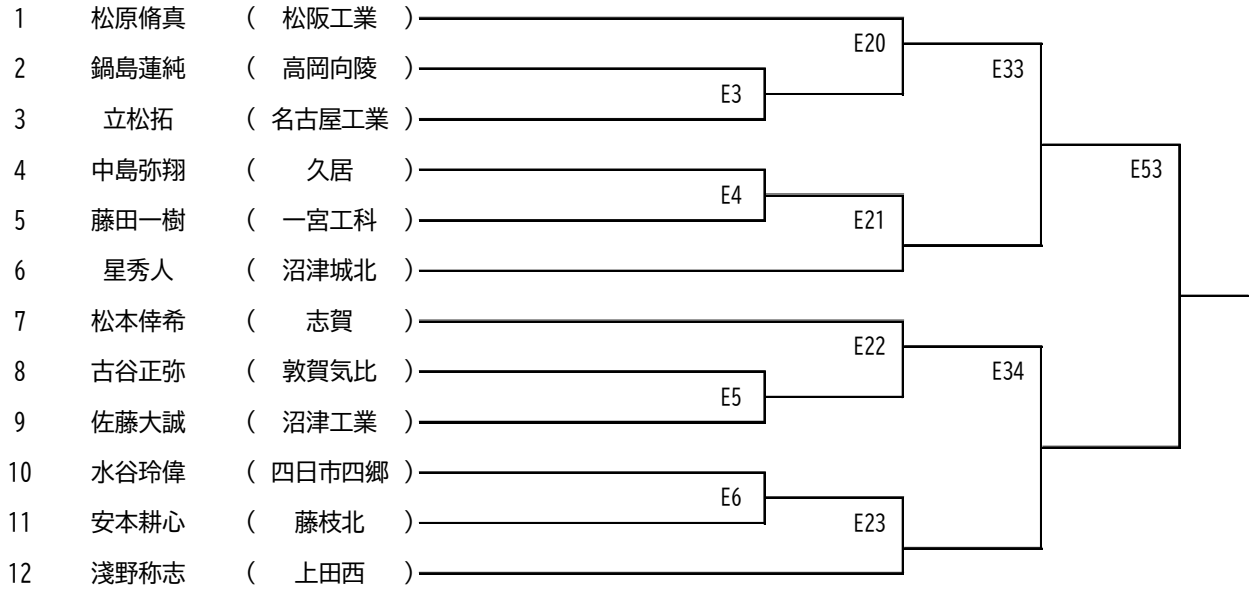

### 敗者戦



## 110 kg級

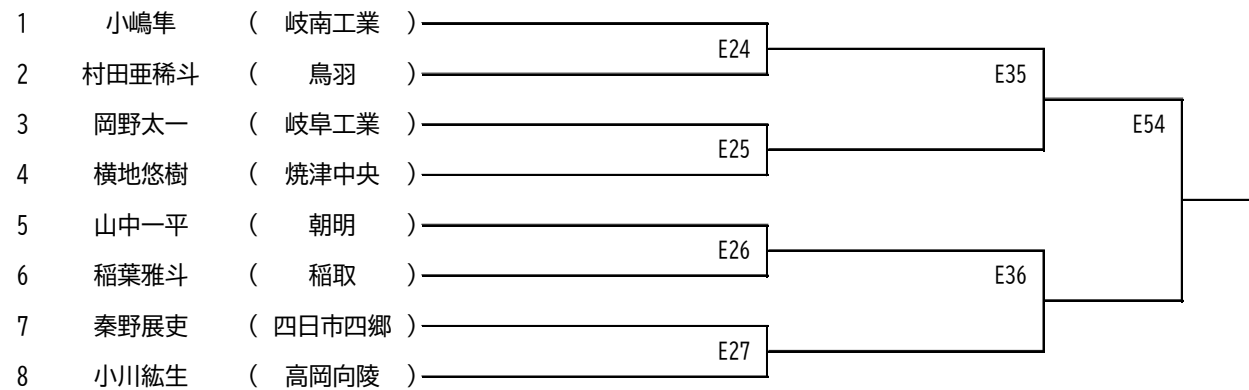

### 敗者戦

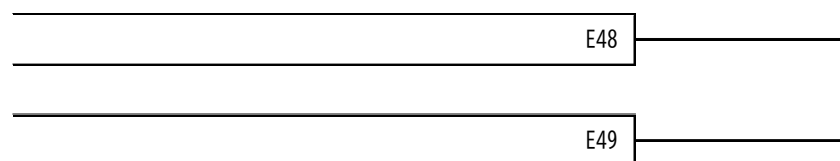

2024年U15レスリングアジア選手権大会日本代表選考会ブロック予選会

令和5年12月25日

U15 フリースタイル  
34～38 kg級

|   |      |                  |       |     |       |
|---|------|------------------|-------|-----|-------|
| 1 | 小田皓太 | ( 長泉FA )         | ————— | F53 | ————— |
| 2 | 依田尚樹 | ( 佐久市レスリング )     | ————— | F37 | ————— |
| 3 | 水野駿  | ( YAIZU LITTLE ) | ————— | F37 | ————— |

41 kg級

|   |      |              |       |     |       |
|---|------|--------------|-------|-----|-------|
| 1 | 芝拓   | ( 羽島市レスリング ) | ————— | F38 | ————— |
| 2 | 島岡鉄昇 | ( 大垣市レスリング ) | ————— | F54 | ————— |
| 3 | 増田温  | ( 大垣市レスリング ) | ————— | F39 | ————— |
| 4 | 阿部和武 | ( 巻っずレスリング ) | ————— | F39 | ————— |

3位決定戦

|       |     |       |
|-------|-----|-------|
| ————— | B27 | ————— |
|-------|-----|-------|

44 kg級

|    |       |                  |       |     |       |
|----|-------|------------------|-------|-----|-------|
| 1  | 榊原健太  | ( 松阪レスリング )      | ————— | F14 | ————— |
| 2  | 山田涼介  | ( 沼津レスリング )      | ————— | F1  | ————— |
| 3  | 稲岡一空  | ( MIYHARA GYM )  | ————— | F1  | ————— |
| 4  | 近藤銀河  | ( YAIZU LITTLE ) | ————— | F15 | ————— |
| 5  | 山田一稀  | ( 一宮レスリング )      | ————— | F15 | ————— |
| 6  | 塚本陽奈太 | ( YAIZU LITTLE ) | ————— | F16 | ————— |
| 7  | 竹腰泰生  | ( マイスポーツ )       | ————— | F41 | ————— |
| 8  | 安藤理玖  | ( ゼントータル )       | ————— | F2  | ————— |
| 9  | 北村芳太郎 | ( 巻っずレスリング )     | ————— | F17 | ————— |
| 10 | 八橋優真  | ( 一宮レスリング )      | ————— | F17 | ————— |

3位決定戦

|       |     |       |
|-------|-----|-------|
| ————— | B28 | ————— |
|-------|-----|-------|

## 2024年U15レスリングアジア選手権大会日本代表選考会ブロック予選会

令和5年12月25日

### U15 フリースタイル 48 kg級

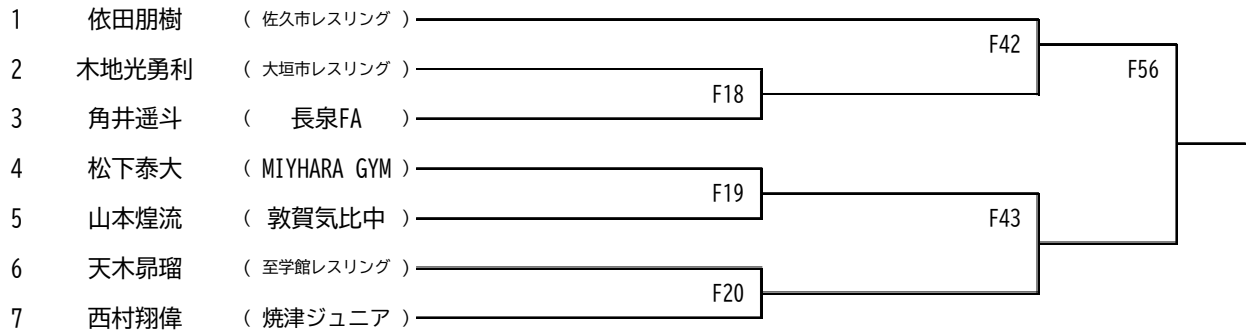

3位決定戦



### 52 kg級

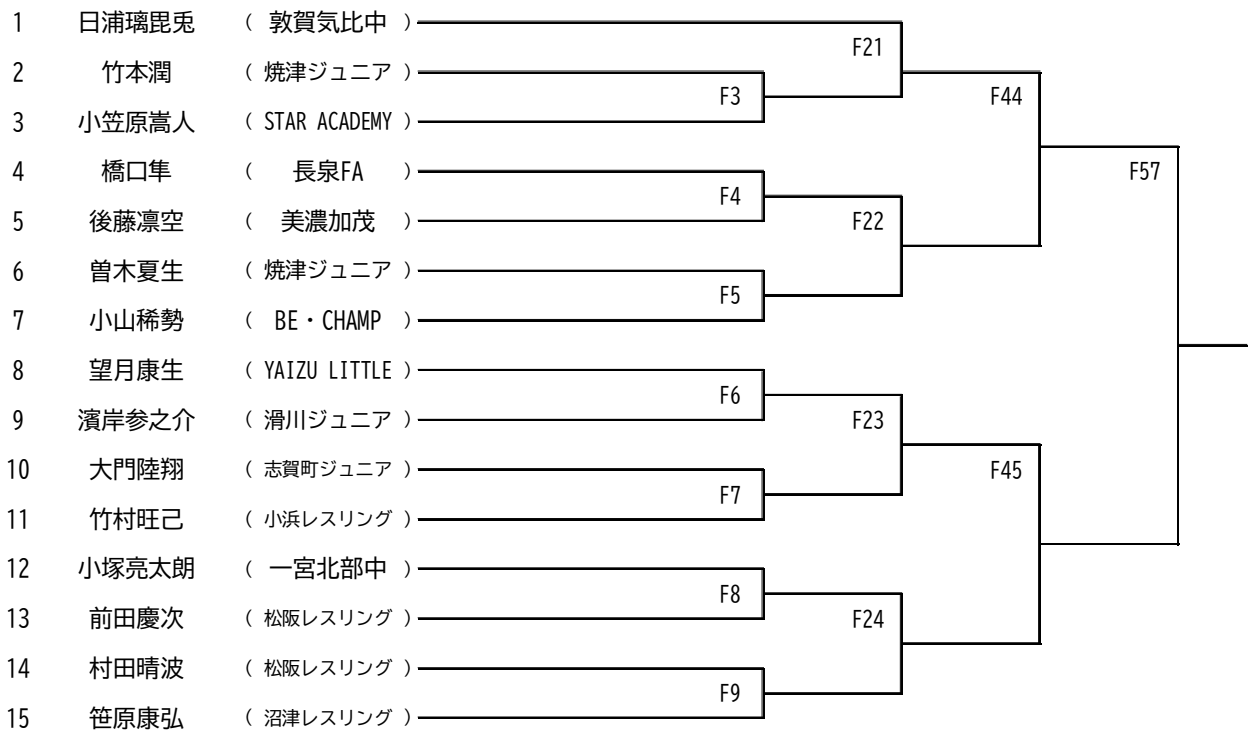

3位決定戦

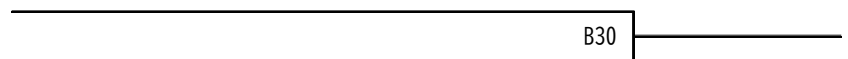



## 2024年U15レスリングアジア選手権大会日本代表選考会ブロック予選会

令和5年12月25日

### U15 フリースタイル 57 kg級

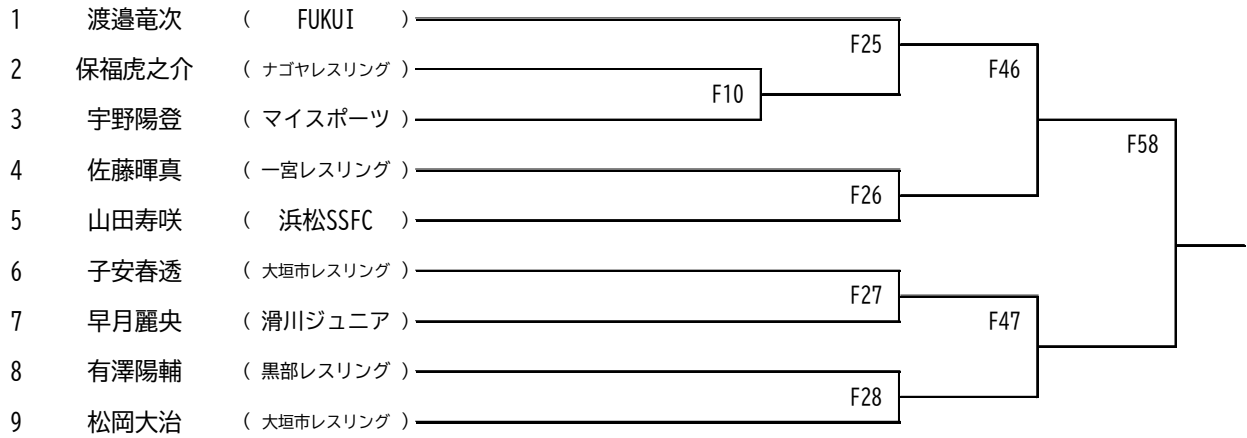

#### 3位決定戦



### 62 kg級

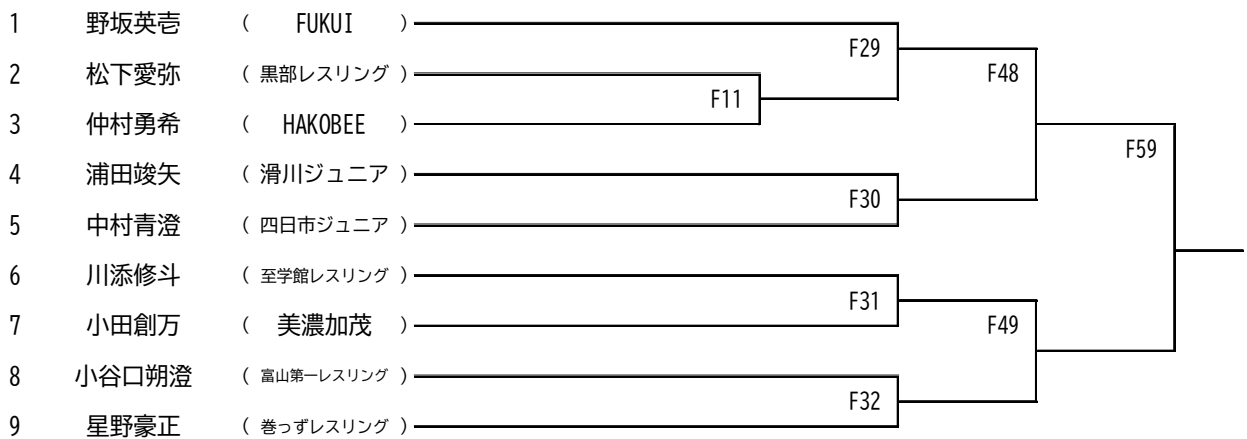

#### 3位決定戦



2024年U15レスリングアジア選手権大会日本代表選考会ブロック予選会

令和5年12月25日

U15 フリースタイル

68 kg級

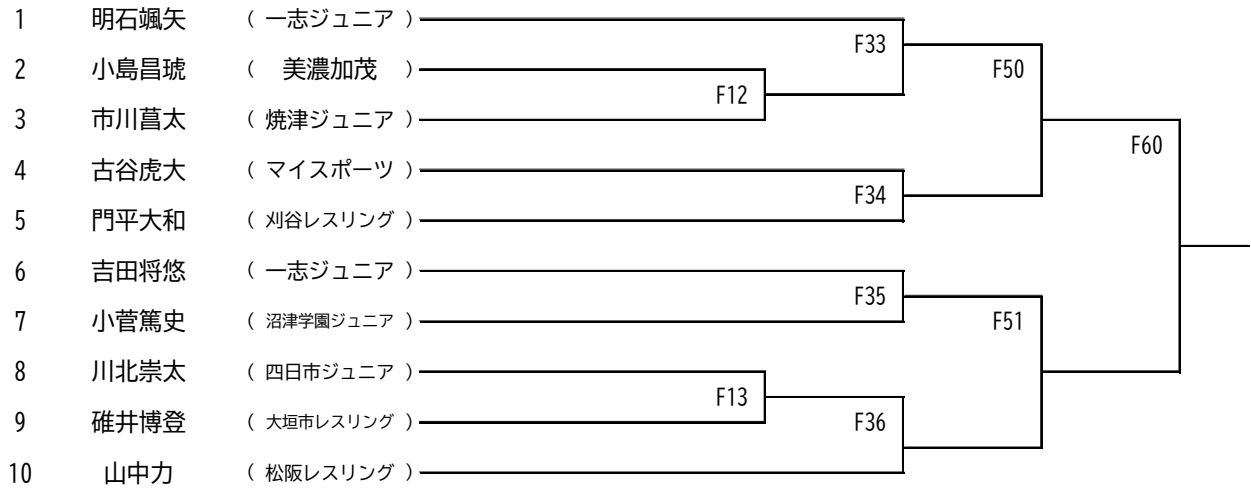

3位決定戦



75 kg級

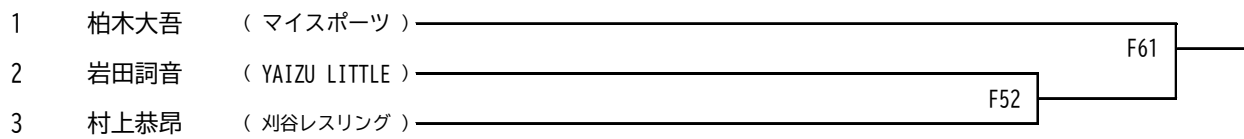

85 kg級

- |   |      |            |
|---|------|------------|
| 1 | 石井源士 | (佐久市レスリング) |
|---|------|------------|

